



# CorePro LED PLC 4P

## CorePro LED PLC 6.5W 840 4P G24q-2

Philips CorePro LED PLC integrerer LED med den klassiske lysrørformen. Denne løsningen er ideel hvis du ønsker å oppdatere eksisterende almenbelysning, og er i overensstemmelse med grunnleggende belysningskrav, gir store energibesparelser og er en miljøvennlig løsning.

### Produktdata

Generell informasjon	
Lyskilde feste	G24Q-2 [ G24q-2]
I samsvar med EU RoHS	Ja
Nominell levetid (nom.)	30000 h
Av/på-syklus.	50 000 X
Teknisk belysning	
Fargekode	840 [ CCT av 4000 K]
Spredningsvinkel (nom.)	120 °
Lysstrøm (nom.)	700 lm
Fargebetegnelse	Kaldhvit (CW)
Korrelert fargetemperatur (nom.)	4000 K
Lyseffekt (merkekapasitet) (nom.)	92,31 lm/W
Fargesamsvar	<6
Fargegjengivelse (nom)	83
Nominell vedlikeholdsfaktor for lyskildelumen ved utgangen av nominell levetid (nom.)	70 %
Drift og elektrisk	
Inngangsfrekvens	30000-80000 Hz
Power (Rated) (Nom)	6,5 W
lyskildestrøm (maks.)	300 mA
lyskildestrøm (min.)	150 mA
Starttid (nom.)	0,5 s
Oppvarmingstid til 60 % lyseffekt (nom.)	0.5 s
Strømfaktor (nom)	0.9
Spenning (nom.)	20-50 V
Temperatur	
Omgivelsestemperatur (maks.)	35 °C
Omgivelsestemperatur (min.)	-20 °C
Omgivelsestemperatur for lagring (maks.)	65 °C
Omgivelsestemperatur for lagring (min.)	-40 °C
Maksimal temperatur for innfatningen (nom.)	66 °C
Kontroller og dimming	
Kan dimmes	No
Mekanisk og innfatning	
Produktlengde	100 mm
Godkjenning og bruk	
Energieffektivitetsmerke (EEL)	A+
Energisparingsprodukt	Yes
Godkjenningsmerke	CE merke RoHS compliance KEMA Keur certificate

# CorePro LED PLC 4P

Energiforbruk kWh/1000 t	9 kWh
<b>Produktdata</b>	
Fullstendig produktkode	871869654121000
Produktnavn for bestilling	CorePro LED PLC 6.5W 840 4P G24q-2
EAN/UPC – produkt	8718696541210

Bestillingskode	54121000
Teller – antall per pakke	1
Teller – pakker per utvendige boks	10
Materialenr. (12NC)	929001201102
Nettovekt (stykk)	0,078 kg

## Målskisse

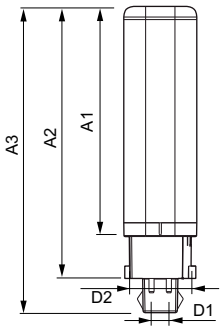

LEDtube PLC 6.5W G24q-2/840 4P

Product	D1	D2	A1	A2	A3
CorePro LED PLC 6.5W 840 4P G24q-2	24,3 mm	28,4 mm	105,8 mm	125 mm	140,6 mm

## Fotometriske data

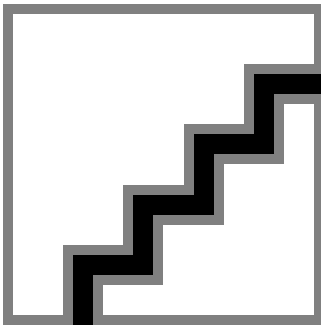

LEDtube PLC 100mm 7W G24Q-2 840 700lm

LEDtube PLC 100mm 9W G24Q-3 840 1000lm

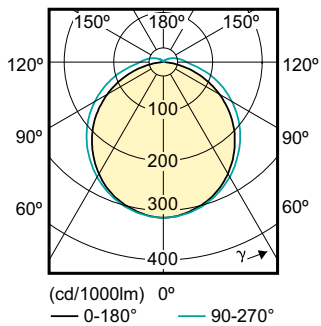

# CorePro LED PLC 4P

## Levetid

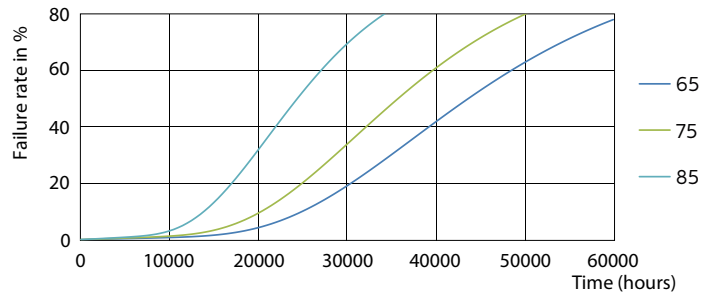
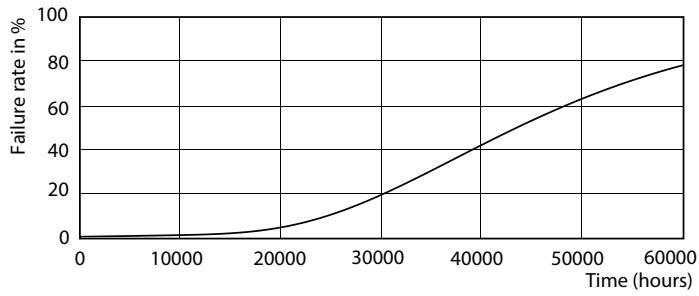

LEDtube PLC 100mm 7W G24Q-2 830 650lm

LEDtube PLC 100mm 7W G24Q-2 830 650lm

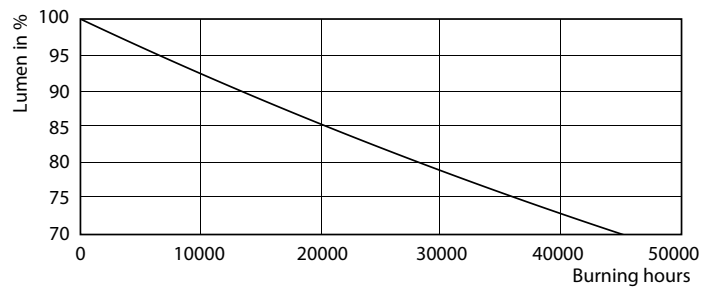
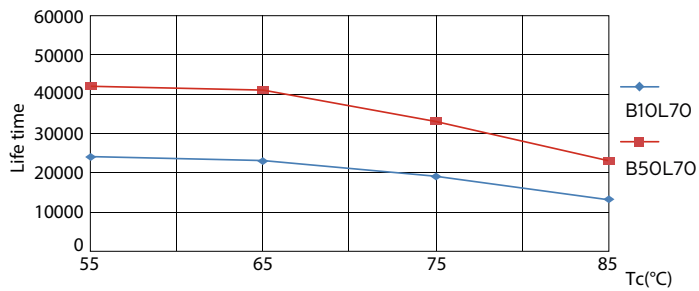

LEDtube PLC 100mm 7W G24Q-2 830 650lm

LEDtube PLC 100mm 7W G24Q-2 830 650lm

LEDtube PLC 100mm 7W G24Q-2 830 650lm

## CorePro LED PLC 4P

